

### 1 - Mesa em MDF

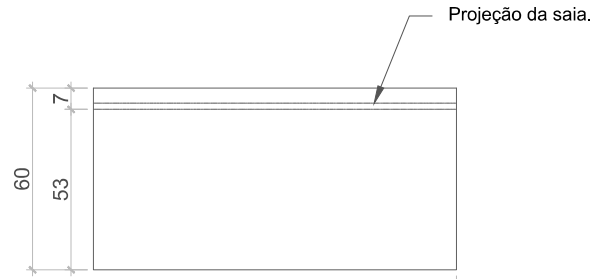

Vista Superior

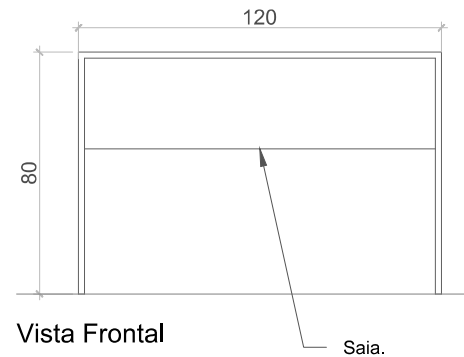

Vista Frontal

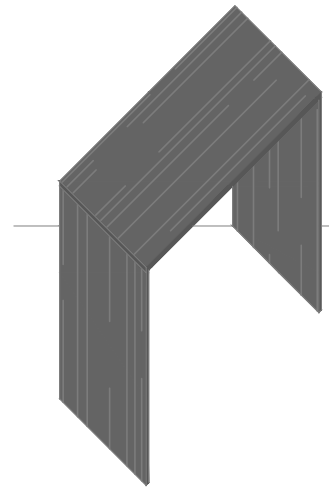

Perspectiva

**DESCRIÇÃO:**

Mesa em MDF Norce Natural 120 (c) x 60 (l) x 80 (h), com pés para nivelamento de altura, com saia de 30 cm de altura .

### 2 - Armário Móvel em MDF

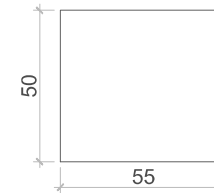

Vista Superior

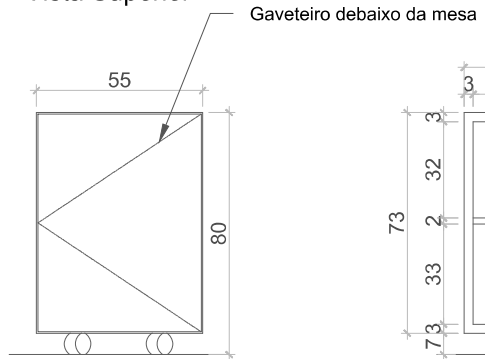

Vista Frontal

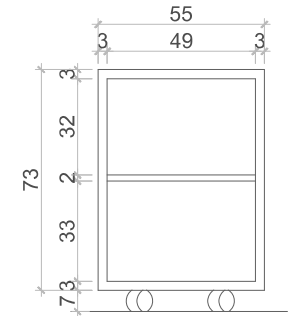

Vista Interna

**DESCRIÇÃO:**

Armário baixo deslizante com 1 porta de abrir, 050 (p) x 055 (l) x 080 (h) final, em MDF (cor a definir), com puxador em cava e prateleira no meio.

### 3 - Gaveteiro em MDF

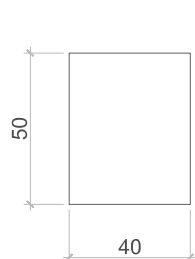

Vista Superior

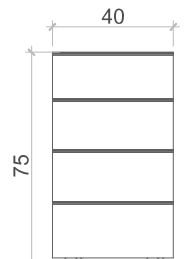

Vista Frontal

**DESCRIÇÃO:**

Gaveteiro deslizante com 4 gavetas, 050(c) x 040 (l) x 075 (h), em MDF (cor a definir), com puxador em cava.

**OBS:** Este gaveteiro deverá caber embaixo da mesa.

**OBSERVAÇÃO:**

- \*Todas as medidas deve ser conferidas in loco.
- \*Qualquer modificação ou alteração no projeto durante a execução deve ser informado ao proprietário ou responsável.
- \*Em caso de dúvidas entrar em contato para maiores esclarecimentos.
- \*Cores e texturas representativas.

<b>Associação de Combate ao Câncer em Goiás Hospital Araújo Jorge</b>		
<b>REGISTRO DE CÂNCER</b>		Gerência/Setor/Divisão: CMA / SHR
Conteúdo: Planta Baixa	Data: 04/2024	Prancha: 01/02
Responsável: Assessoria de Projetos	Arquivo: Pasta Centro Médico	