

**COTAÇÃO DE PREÇOS Nº 11672/2024**

**Objeto:** Aquisição de móveis planejados.

A ASSOCIAÇÃO DE COMBATE AO CÂNCER EM GOIÁS, pessoa jurídica de Direito Privado, associação sem fins lucrativos, inscrita no CNPJ sob o n. 01.585.595/0001-57, com sede na Rua 239, n. 206, Setor Universitário, Goiânia-GO, doravante denominada CONTRATANTE, neste ato representado por seu presidente, Dr. Jales Benevides Santana Filho, torna público para o conhecimento de quem interessar possa que receberá propostas para **aquisição de móveis planejados**, em conformidade com os termos da presente Cotação e seus anexos.

## **I – DA FUNDAMENTAÇÃO JURÍDICA**

1.1. Trata-se a presente Cotação de procedimento próprio para contratação de serviço, realizado por pessoa jurídica de direito privado, **sem qualquer vinculação com a lei nº 8.666/93 (lei de licitações)**, sujeitando-se, exclusivamente as normas de compras da ACCG.

## **II – DA RECEITA**

2.1. As despesas de contratação e execução do objeto desta Cotação correrão por conta das receitas provenientes de verba própria.

## **III – DO OBJETO**

3.1. Constitui objeto da presente Cotação para aquisição de móveis planejados, em conformidade com os termos da presente Cotação e seu anexo.

## **IV – GENERALIDADES**

4.1. A Cotação e seus anexos estarão disponíveis aos interessados no endereço eletrônico [www.accg.org.br](http://www.accg.org.br) ou no Setor de Compras da ACCG.

**4.2.** As solicitações de esclarecimento acerca do conteúdo e especificações da Cotação deverão ser dirigidas por escrito ao Setor de Compras, pelo endereço eletrônico [manutencao\\_compras@accg.org.br](mailto:manutencao_compras@accg.org.br) **até o dia 05/01/2024.**

4.2.1. As propostas deverão observar todos os dispositivos da presente Cotação e seu anexo.

4.3. As divergências entre a proposta e o que estabelecem as condições descritas nos anexos deverão ser anotadas com destaque na proposta, com a respectiva justificativa, sob pena de desclassificação, cujo acatamento dependerá de prévia autorização da ACCG.

## **6.2. Data final para envio das propostas dia 08/01/2024.**

6.3.1. As propostas recebidas após o dia indicado no item 6.2. não serão aceitas.

6.3.2. Recebido todas as propostas, os conteúdos serão analisados.

## **VII – DOS DOCUMENTOS PARA HABILITAÇÃO**

7.1. Para a habilitação as empresas deverão apresentar os seguintes documentos:

### **7.1 Habilitação Jurídica**

7.1.2 Cadastro Nacional de Pessoa Jurídica – CNPJ, regular;

## **VIII – DA PROPOSTA DE PREÇOS**

8.1. A proposta de preços deverá ser elaborada em língua portuguesa e moeda nacional, em uma via, sem emendas, rasuras ou entrelinhas, em papel timbrado da empresa, contendo nome, endereço e CNPJ da proponente, data, o número desta Cotação e indicação da validade da proposta, rubricada em todas as folhas e assinada na última, por pessoa legalmente habilitada e as seguintes informações:

8.1.1 Descrição do(s) serviço(s) cotado(s) de forma correta e clara, identificando todos os itens do termo da carta cotação;

8.1.2 Oferta objetiva e precisa, sem alternativas de preços ou qualquer outra condição que induza o julgamento a ter mais de um resultado;

8.1.3 Validade da proposta de, no mínimo, 30 (trinta) dias;

## **IX – DOS CRITÉRIOS DE JULGAMENTO**

9.1. Cumpre à Gerência de Suprimentos a condução dos trabalhos, podendo convocar empregados da ACCG para contribuir com o processo de julgamento das propostas, ou mesmo, solicitar a contratação de parecerista.

9.2. Recebidos os documentos de habilitação e proposta, nenhum outro será aceito.

9.3 As propostas serão analisadas e aprovadas pelo responsável técnico indicado pela ACCG, com o objetivo da contratação de serviços que atenda às necessidades da Instituição.

9.4. A condição de contratação não se vincula ao menor preço, podendo a administração da ACCG convidar as empresas selecionadas a apresentarem nova proposta de preços, independente de negociações posteriores com o objetivo de melhorar as condições de contratação.

9.4.1. Os proponentes que ofertarem desconto, em hipótese alguma, poderão alterar o escopo da proposta já apresentada e habilitada tecnicamente.

9.5. A empresa vencedora será convocada para assinar o contrato/ordem de compras, Rua 239, nº 206, Setor Universitário – Goiânia/GO, CEP 74.605-070

devendo fazê-lo no prazo de 03 (três) dias úteis, prorrogáveis por igual período se devidamente justificado, contados de sua comunicação, sob pena de desistência tácita.

**9.6 Será declarada vencedora a empresa CLASSIFICADA que orçar o menor preço.**

9.5.1. Caracterizada a desistência tácita a ACCG procederá ao chamamento da empresa classificada com o menor preço subsequente.

**X – DO PAGAMENTO**

10.1 O pagamento relativo à prestação de serviço o objeto da presente cotação de preços, será efetuado, até 30 dias após a entrega da nota fiscal de serviço.

10.2 A empresa deverá mencionar na respectiva nota fiscal/fatura informações sobre o serviço. Na nota fiscal/fatura deverá constar ainda o número do contrato/ordem de compra de fornecimento, o número da presente cotação de preços.

**XI – DAS DISPOSIÇÕES GERAIS**

11.1. A ACCG se reserva o direito de revogar a presente Cotação, por sua exclusiva conveniência, a qualquer tempo, antes da assinatura do contrato/ordem de compra, sem que caiba a qualquer proponente o direito de exigir compensação pecuniária ou indenização.

11.2. A ACCG se exime de qualquer responsabilidade imposta a qualquer das proponentes, em razão de danos pessoais, materiais ou morais produzidos em razão da presente Cotação ou em decorrência do cumprimento do contrato/ordem de compras.

11.3. A contratada se responsabilizará por qualquer dano, inclusive ambiental produzido, por culpa ou dolo de seus prepostos, contratados ou subcontratados, respondendo pelos reparos e penalidades estipuladas em lei.

11.4. A participação das proponentes, ofertando proposta de preços, implica na aceitação integral e incondicional dos termos da presente Cotação, condições do ato convocatório, com seus anexos e instruções.

**XII – DO FORO**

12.1. Para dirimir as questões relativas à presente Cotação e seus anexos, elege-se como foro competente o de Goiânia-GO, com exclusão de qualquer outro, quando não puder ser sanado pela Gerência de Suprimentos da ACCG.

Goiânia, 03 Janeiro de 2024.



Matheus Silva  
Analista de Compras

## ANEXO 1

**Escopo dos serviços solicitados:** Aquisição de móveis planejados, conforme descritivo e projetos anexos.

- 06 unidades de Divisória Em Mdf E Chapa De Acrílico, Rodinhas Giratórias. Possui 170x80 (axl) E 3 A 4cm De Espessura, Conforme Chapa De Acrílico;
- 01 unidade de Armário Alto (acima Da Pia) Contendo 4 Portas De Abrir, Divisórias Internas, Rodateto De 19cm E 70x145x35cm (axlpx) Em Mdf;
- 01 unidade de Armário De Bancada, Contendo 4 Portas De Abrir Em Cava, Divisórias Internas E 20 Gavetas Para Guarda De Medicamentos. Possui 90x305x55cm (axlpx) 129x160cm (axl) Em Mdf;
- 01 unidade de Armário Móvel Em Mdf, Contendo 5 Portas Com Puxador De Cava E Prateleiras Internas, Além De Divisórias Com Espaçamento Para Receber Prontuário Individual. Possui 110x148x40cm (axlpx) E Rodinhas Giratórias;
- 01 unidade de Painel Com 4 Portas De Abrir Para Guarda E Manutenção Em Rede Elétrica. 5cm Aproximadamente De Profundidade, 129x160cm (axl) Em Mdf;
- 01 unidade de Gaveteiro Móvel De Mdf Com 4 Divisões; Deverá Conter 67cm De Altura Com As Rodinhas, As Demais Medidas São: 40x55 (lpx);
- 03 unidades de Armário Em Mdf Com 01 Porta Med. Aprox: 0,50(c) X 0,50(l) X 2,35 (h) com divisões internas conforme projeto e na parte inferior e superior acabamento fazendo junção com piso e forro .Puxador em perfil G de alumínio (cor a definir) ;
- 03 unidades de Mesa Em Mdf Com Med. Aprox: 0,66(c) X 0,50(l) X 0,80 (h) com acabamento reto e pés para nivelamento de altura;
- 03 unidades de Painel Para Tv Em Mdf Com Med. Aprox: 1,05(c) X 1,30 (h) cor a definir;
- 03 unidades de Protetor De Parede Em Mdf Com Med. Aprox: 1,71(c) X 0,40 (h) cor a defini;
- 03 unidades de Protetor De Parede Em Mdf Com Med. Aprox: 2,88(c) X 0,40 (h) cor a definir;
- 03 unidades de Protetor De Parede Em Mdf Com Med. Aprox: 3,38(c) X 0,40 (h) cor a definir;
- 01 unidade de Armário Embutido Em Mdf Noce Natural Med. Aprox.1.30(c) X 0.50(l) X 2.45(h) , em MDF noce natural, na parte inferior dividido somente com prateleiras com 4 portas de abrir, e na parte superior nichos e prateleiras com 4 portas de abrir, com

puxador em perfil de alumínio;

- 01 unidade de Bancada Em Mdf Noce Natural Med. Aprox. 1.00 (c) X 0.35 (l) X 0.90 (h);
- 01 unidade de Armário Embutido Em Mdf Noce Natural Med. Aprox.0.70 (c) X 0.50 (l) X 2.45(h) em MDF noce natural, na parte inferior dividido com 4 gavetas e com prateleiras com 2 portas de abrir, na parte superior prateleiras com 2 portas basculantes, com puxador em perfil de alumínio;
- 01 unidade de Armário Suspenso Em Mdf Noce Natural Med. Aprox. 2.41 (c) X0.35 (l) X 0.70(h) em MDF noce natural, na com 2 prateleiras, sem portas;
- 01 unidade de Armário Embutido Em Mdf Noce Natural Med. Aprox.0.99 (c) X 0.53 (l) X 2.45(h) em MDF noce natural, na parte inferior dividido com prateleiras e nicho com 3 divisões e 2 portas de abrir, e na parte superior prateleiras com 2 portas de abrir, com chave e puxador em perfil de alumínio;

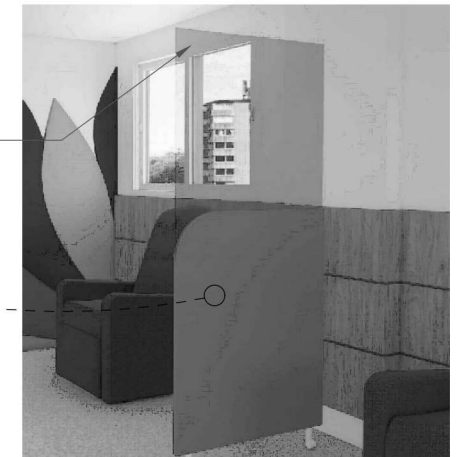
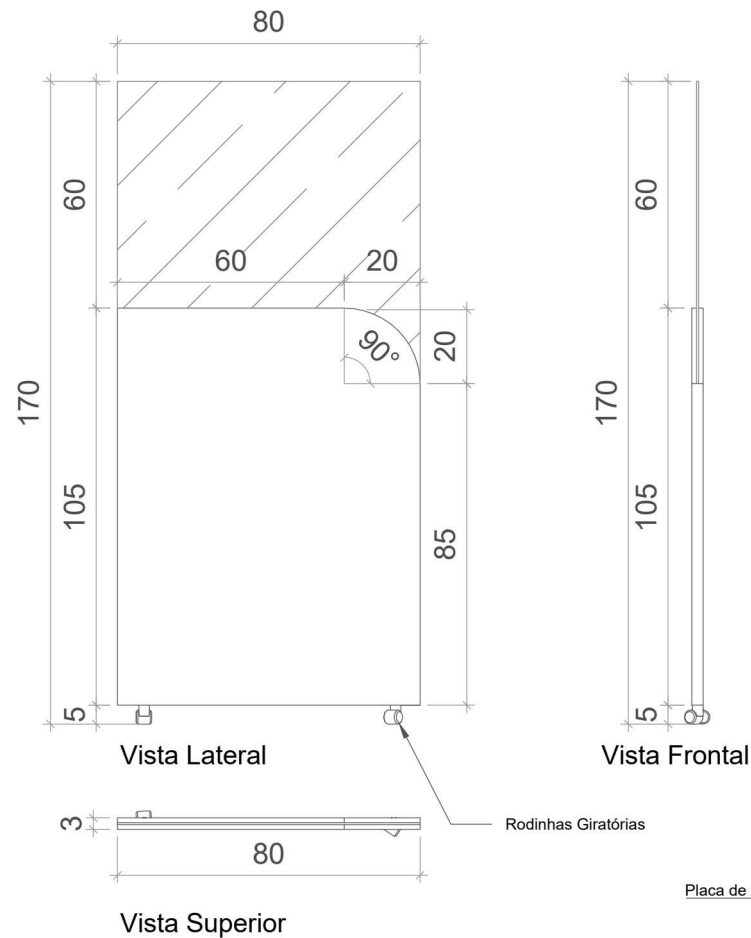

## Divisória p/ Quimioterapia - CMA

### DESCRIÇÃO:

Divisória em MDF e chapa de acrílico, rodinhas giratórias. Possui 170x80 (AxL) e 3 a 4cm de espessura, conforme chapa de acrílico.

### OBSERVAÇÃO:

Conferir medidas *IN LOCO* antes da execução;  
Qualquer dúvida, consultar equipe de projeto;  
Qualquer alteração no projeto deverá ser devidamente informado a equipe responsável.

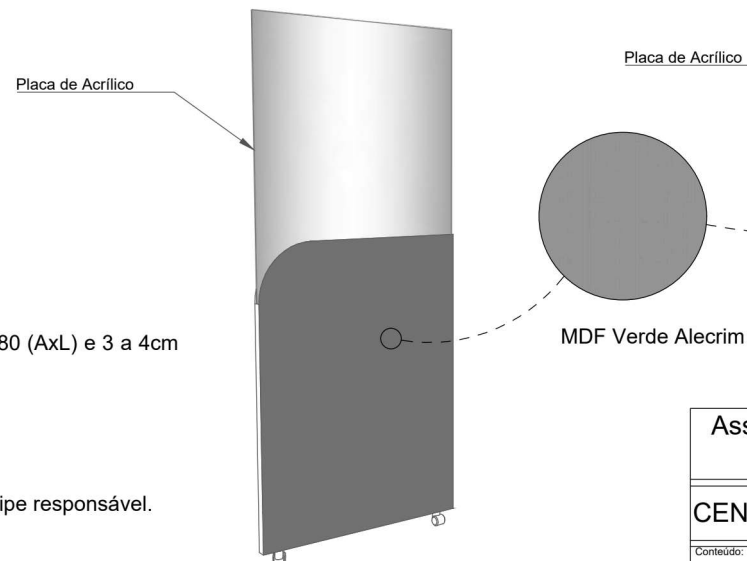

Associação de Combate ao Câncer em Goiás  
Hospital Araújo Jorge

CENTRO MÉDICO		Gerência/Setor/Divisão: DCL / SQT
Conteúdo: Detalhem. de Mobiliário	Data: 12/2023	Prancha: 01/01
Responsável: Assessoria de Projetos	Arquivo: Pasta Centro Médico	



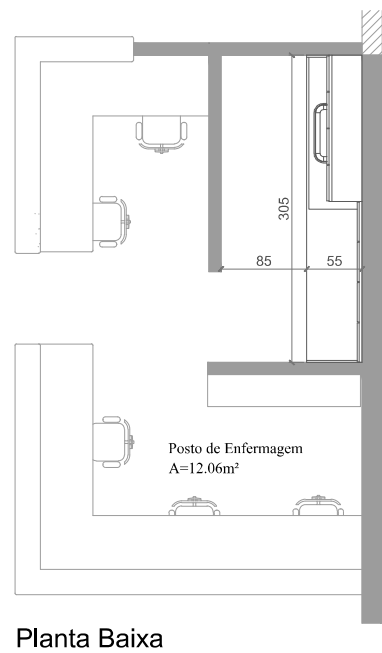
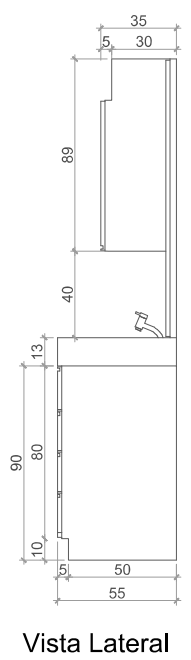
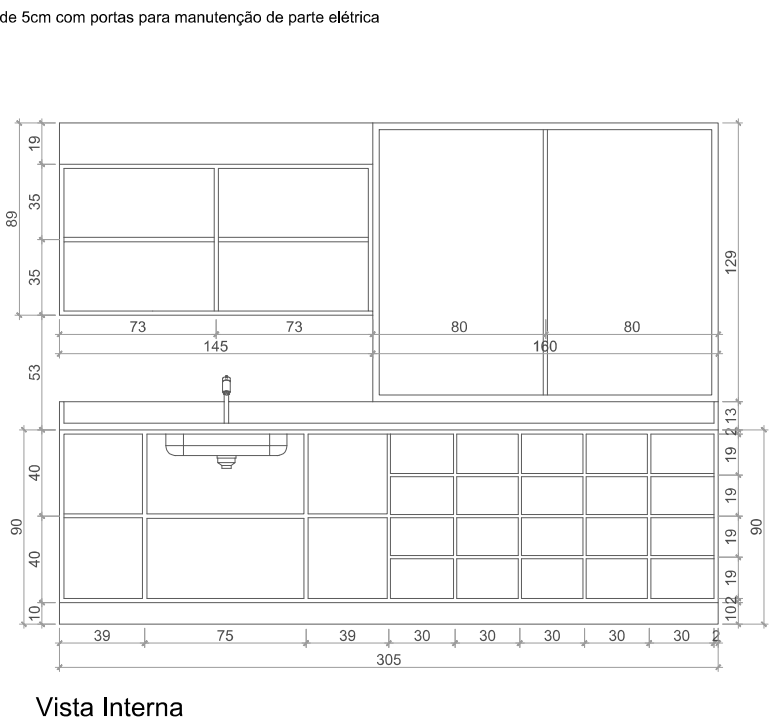
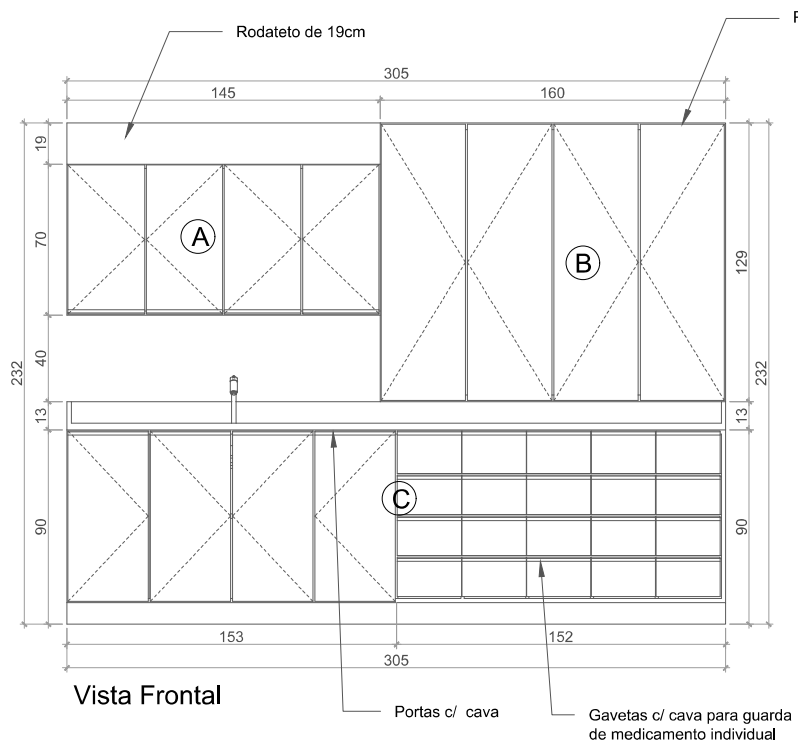

Imagem

**Armário p/ sala de serviço**

- A: Armário alto (acima da pia) contendo 4 portas de abrir, divisórias internas, rodeteo de 19cm e 70x145x35cm (AxLxP)
- B: Painel com 4 portas de abrir para guarda e manutenção em rede elétrica. 5cm aproximadamente de profundidade, 129x160cm (AxL)
- C: Armário de bancada, contendo 4 portas de abrir em cava, divisórias internas e 20 gavetas para guarda de medicamento. Possui 90x305x55cm (AxLxP).

**OBSERVAÇÃO:**  
 Conferir medidas *IN LOCO* antes da execução;  
 Qualquer dúvida, consultar equipe de projeto;  
 Qualquer alteração no projeto deverá ser devidamente informado a equipe responsável.

<b>Associação de Combate ao Câncer em Goiás Hospital Araújo Jorge</b>		
<b>Posto de Enfermagem - 3A</b>		Gerência/Setor/Divisão: HAJ / DCL / P3C
Conteúdo: <b>Detalhem. de Mobiliário</b>	Data: 12/2023	Prancha: 01/01
Responsável: Assessoria de Projetos	Arquivo: HAJ / 3º Pavimento	

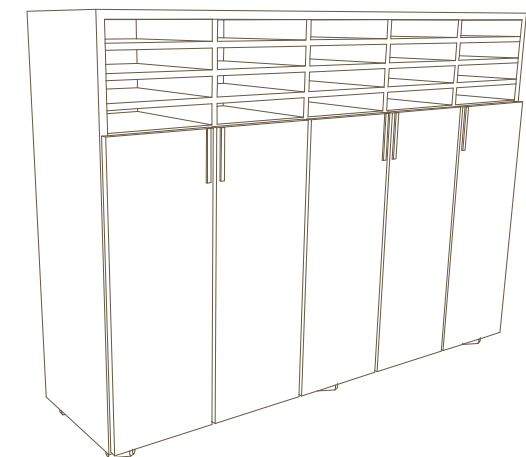
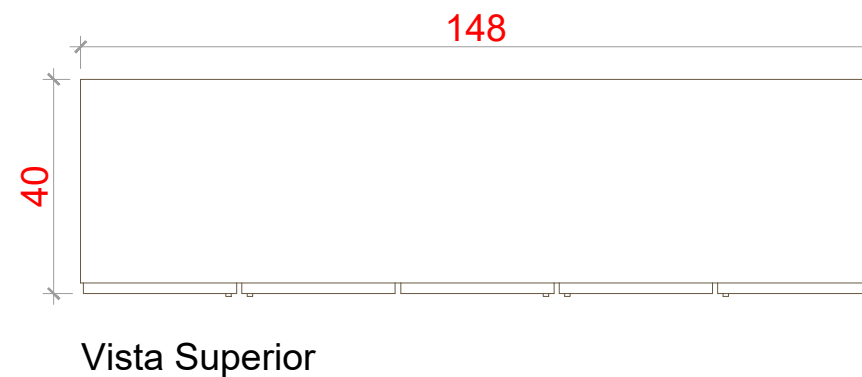
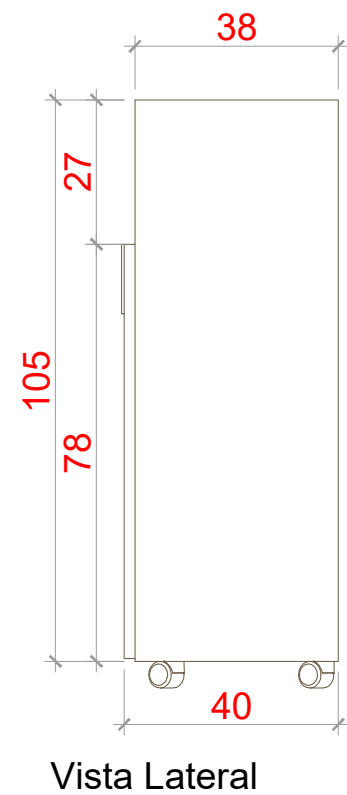
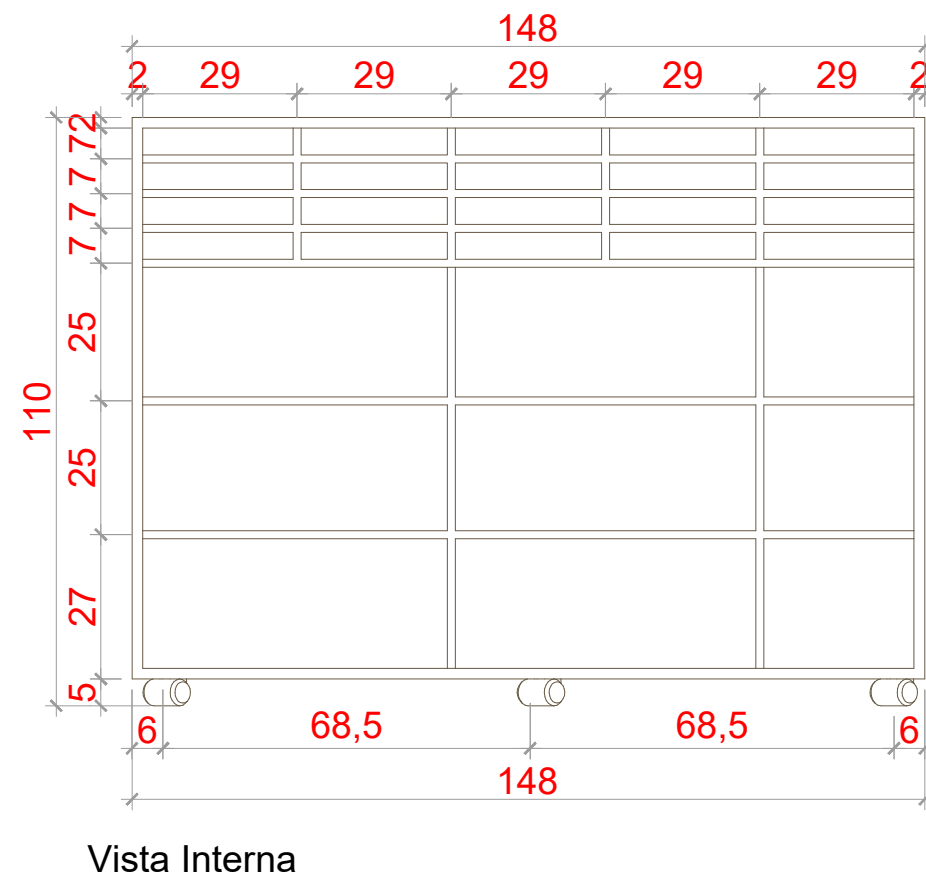
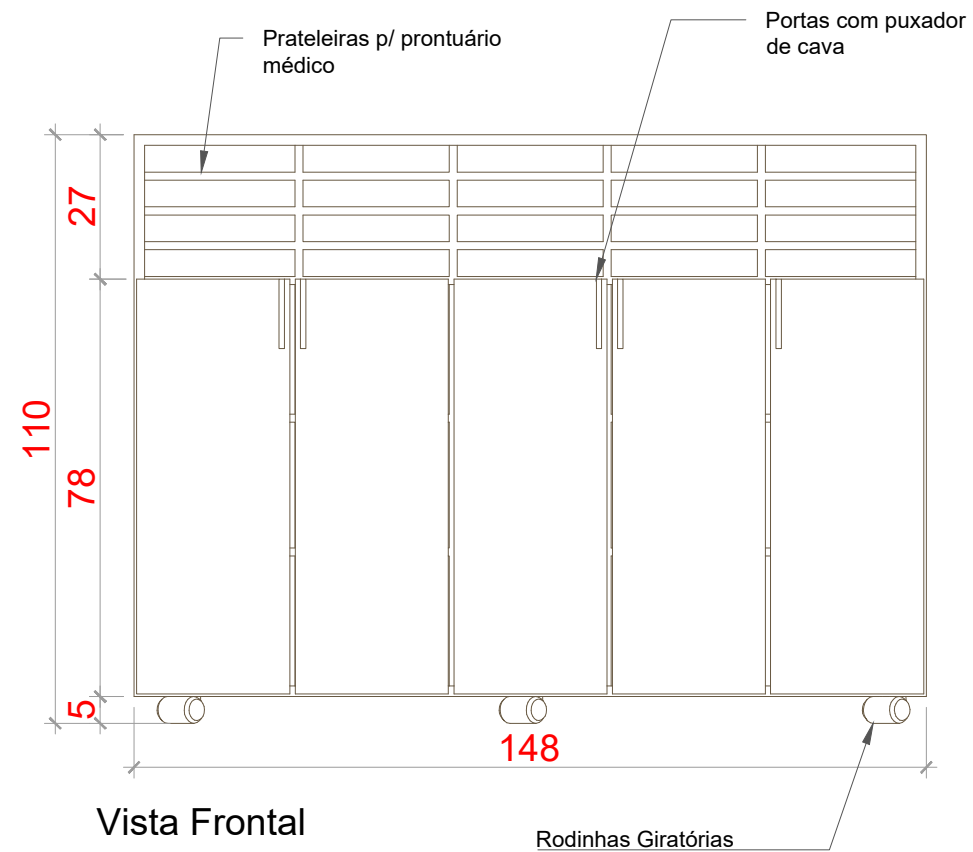

### Armário p/ posto 3A

Armário móvel em MDF, contendo 5 portas com puxador de cava e prateleiras internas, além de divisórias com espaçamento para receber prontuário individual. Possui 110x148x40cm (AxLxP) e rodinhas giratórias.

#### OBSERVAÇÃO:

Conferir medidas *IN LOCO* antes da execução;  
Qualquer dúvida, consultar equipe de projeto;  
Qualquer alteração no projeto deverá ser devidamente informado a equipe responsável.

Associação de Combate ao Câncer em Goiás Hospital Araújo Jorge		
Posto de Enfermagem - 3A	Gerência/Setor/Divisão: HAJ / DCL / P3C	
Conteúdo: Detalhem. de Mobiliário	Data: 12/2023	Prancha: 01/02
Responsável: Assessoria de Projetos	Arquivo: HAJ / 3° Pavimento	

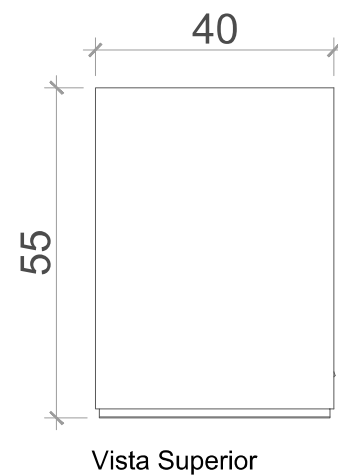
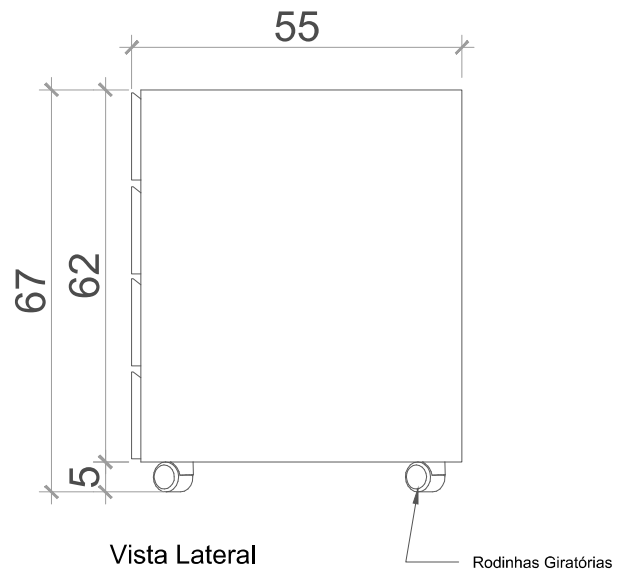
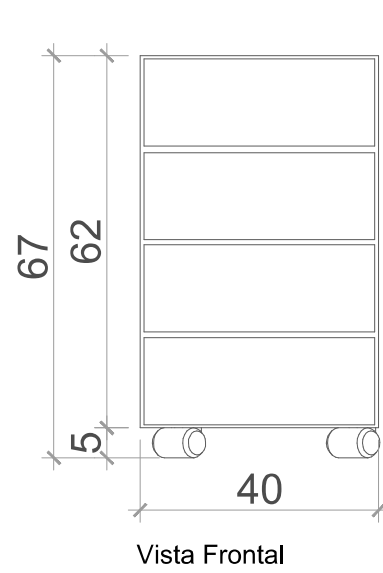

### Gaveteiro p/ posto 3A

Gaveteiro móvel de MDF com 4 divisões; deverá conter 67cm de altura com as rodinhas, as demais medidas são: 40x55 (LxP).

**OBSERVAÇÃO:**

- Conferir medidas *IN LOCO* antes da execução;
- Qualquer dúvida, consultar equipe de projeto;
- Qualquer alteração no projeto deverá ser devidamente informado a equipe responsável.

<b>Associação de Combate ao Câncer em Goiás</b> <b>Hospital Araújo Jorge</b>		
<b>Posto de Enfermagem - 3A</b>		<small>Gerência/Setor/Divisão:</small> HAJ / DCL / P3C
<small>Conteúdo:</small> <b>Detalhem. de Mobiliário</b>	<small>Data:</small> 12/2023	<small>Prancha:</small> 02/02
<small>Responsável:</small> Assessoria de Projetos	<small>Arquivo:</small> HAJ / 3º Pavimento	

## \*Mobiliário em MDF TMO -Internação

1- Armário em MDF com 1 porta de abrir com medidas aproximadas de 0.50 (c) x 0.50(l) x 2.35(h) com divisões internas conforme projeto e na parte inferior e superior acabamento fazendo junção com piso e forro .Puxador em perfil G de alumínio (cor a definir)

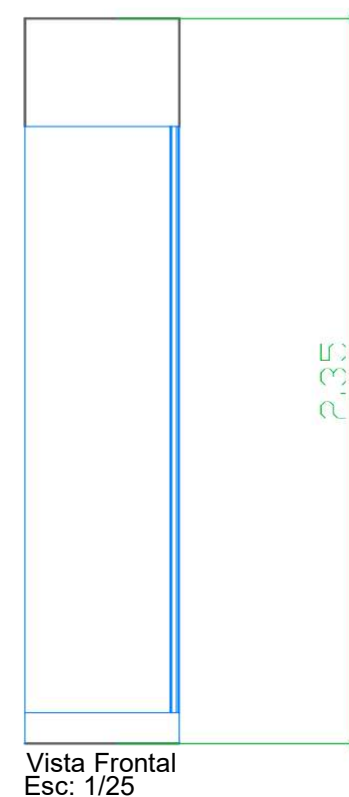
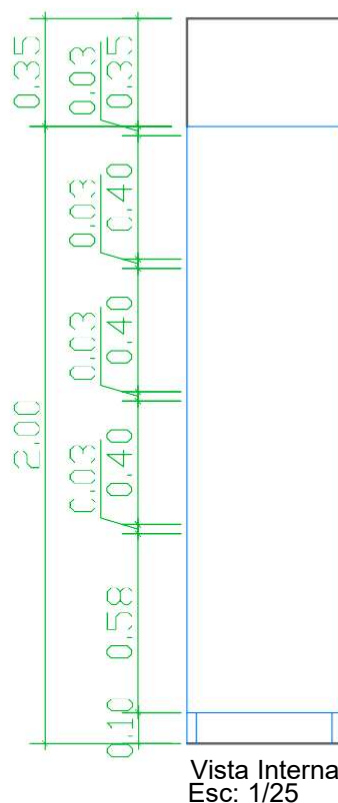
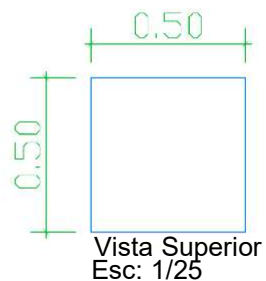
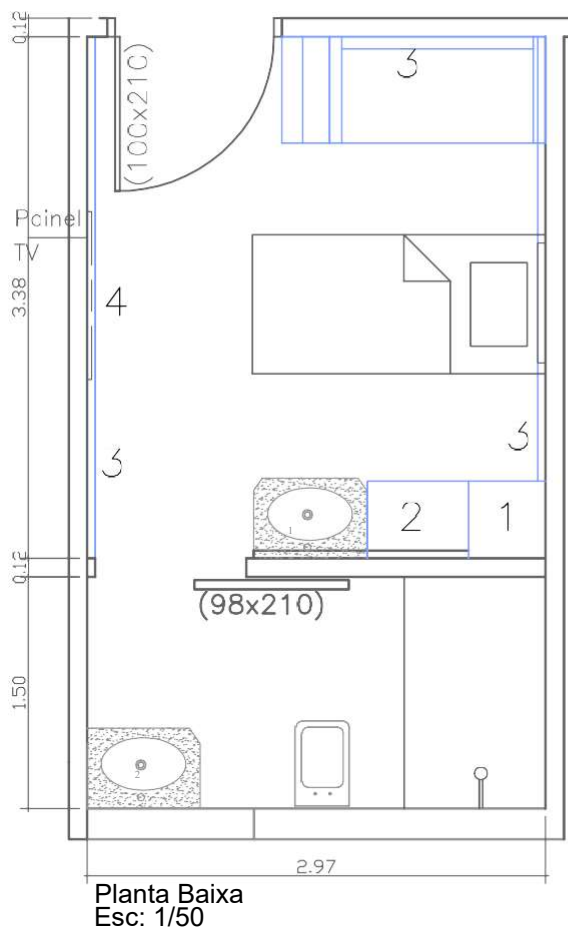

2- Mesa em MDF (cor a definir) com medidas aproximadas de 0.66 (c) x 0.50(l) x 0.80 (h) com acabamento reto e pés para nivelamento de altura

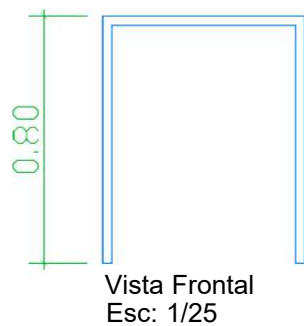
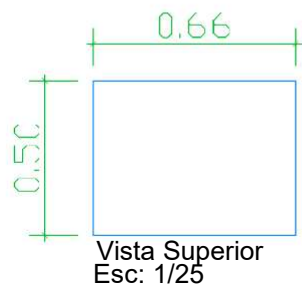

Obs: Todas as medidas devem ser conferidas no local antes da fabricação;  
-Paredes são de gesso acartonado (dry-wall)

Associação de Combate ao Câncer em Goiás Hospital Araújo Jorge		
Projeto Mobilia Internação	Gerência/Setor/Divisão: DTH / DCL/P2B	
Conteúdo: Detalhamento Mobilia	Data: 12/2022	Bracha: 01/02
Assessoria de Projetos	Arquivo: Pasta HAJ-2º Pavimento	

# \*Mobiliário em MDF TMO -Internação

3- Protetor de parede em MDF (cor a definir) com medidas aproximadas de 3.38 (c) x 0.40(h) - 1 unidade

Protetor de parede em MDF (cor a definir) com medidas aproximadas de 2.88 (c) x 0.40(h) - 1 unidade

Protetor de parede em MDF (cor a definir) com medidas aproximadas de 1.71 (c) x 0.40(h) - 1 unidade

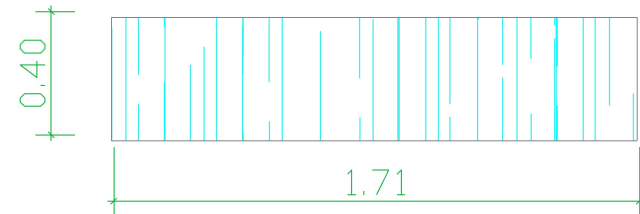
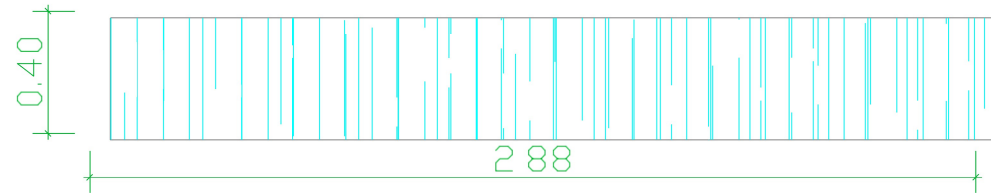
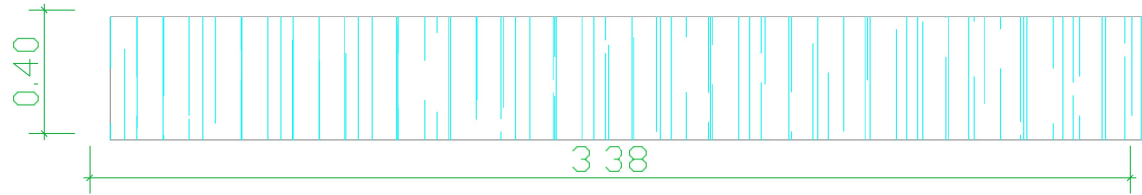

Vista Frontal  
Esc: 1/25

Obs: Todas as medidas devem ser conferidas no local antes da fabricação;  
-Paredes são de gesso acartonado (dry-wall)

4 - Paineis para TV em MDF (cor a definir) com medidas aproximadas de 1.05 (c) x 1.30 (h) - 1 unidade

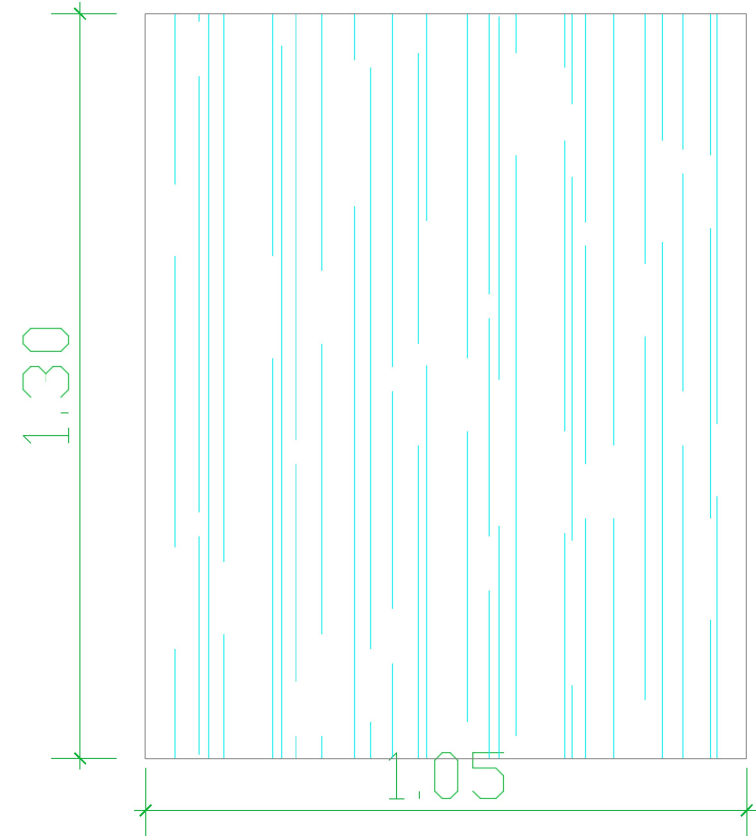

Vista Frontal  
Esc: 1/25

Associação de Combate ao Câncer em Goiás Hospital Araújo Jorge			
Projeto Mobilia Internação		Gerência/Setor/Divisão: DTH / DCL/P2B	
Conteúdo: Detalhamento Mobilia	Data: 12/2022	Prancha: 02/02	
Assessoria de Projetos		Arquivo: / Pasta HAJ-2º Pavimento	

**2 - Recepção 2, sala de planejamento da braquiterapia, esperas e sanitários**

3 - Armário embutido de 0.70 (c) x 0.50 (l) x 2.45(h), em MDF noce natural, na parte inferior dividido com 4 gavetas e com prateleiras com 2 portas de abrir, na parte superior prateleiras com 2 portas basculantes, com puxador em perfil de alumínio.

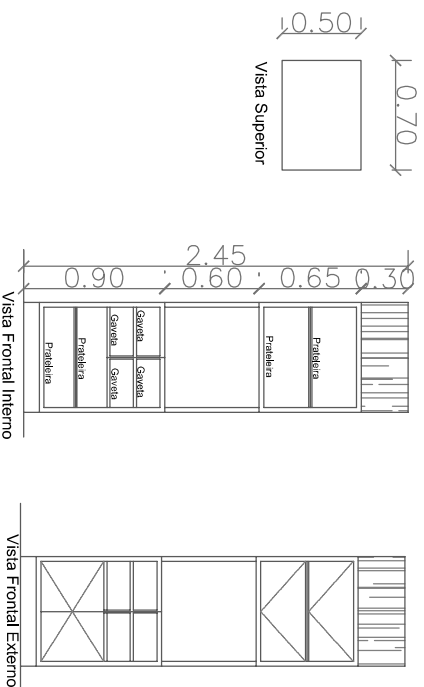

4 - Armário suspenso de 2.41 (c) x 0.35 (l) x 0.70(h), em MDF noce natural, na com 2 prateleiras, sem portas

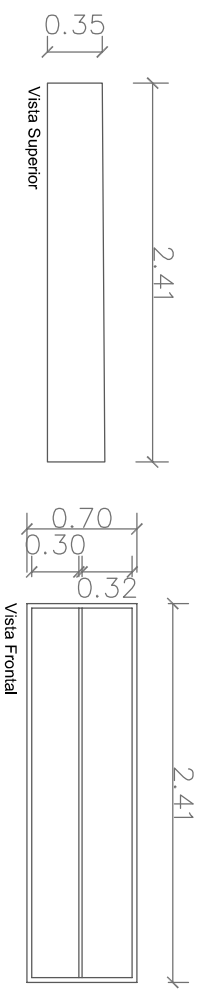

5 - Armário embutido de 0.99 (c) x 0.53 (l) x 2.45(h), em MDF noce natural, na parte inferior dividido com prateleiras e nicho com 3 divisões com 2 portas de abrir, na parte superior prateleiras com 2 portas de abrir, com chave e puxador em perfil de alumínio.

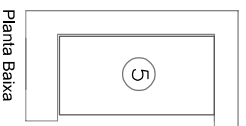
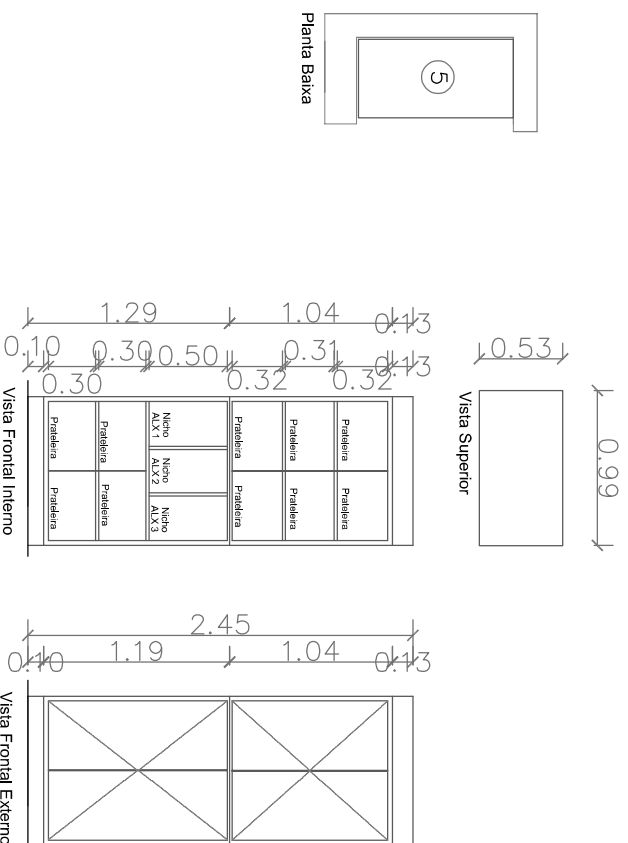

**Associação de Combate ao Câncer em Goiás**  
**Hospital Araújo Jorge**

**Setor de Radioterapia**

Gerência/Serviço/Divisão:  
**DRT / SRT**

Contador:  
**Planta Baixa**

Data:  
**03/2023**

Finalizar:  
**04/06**

Responsável:  
**Assessoria de Projetos**

Arquivo:  
**Pasta HAJ-Terco-Pav. Terco**

## 2 - Recepção 2, sala de planejamento da braquiterapia, esperas e sanitários

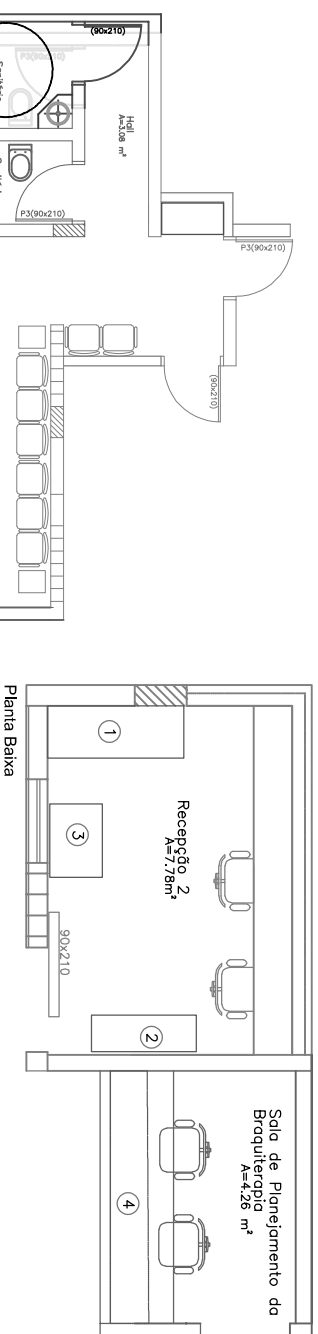

Planta Baixa

1 - Armário embutido de 1.30 (c) x 0.50 (l) x 2.45(h), em MDF noce natural, na parte inferior dividido somente com prateleiras com 4 portas de abrir, e na parte superior nichos e prateleiras com 4 portas de abrir, com puxador em perfil de alumínio.

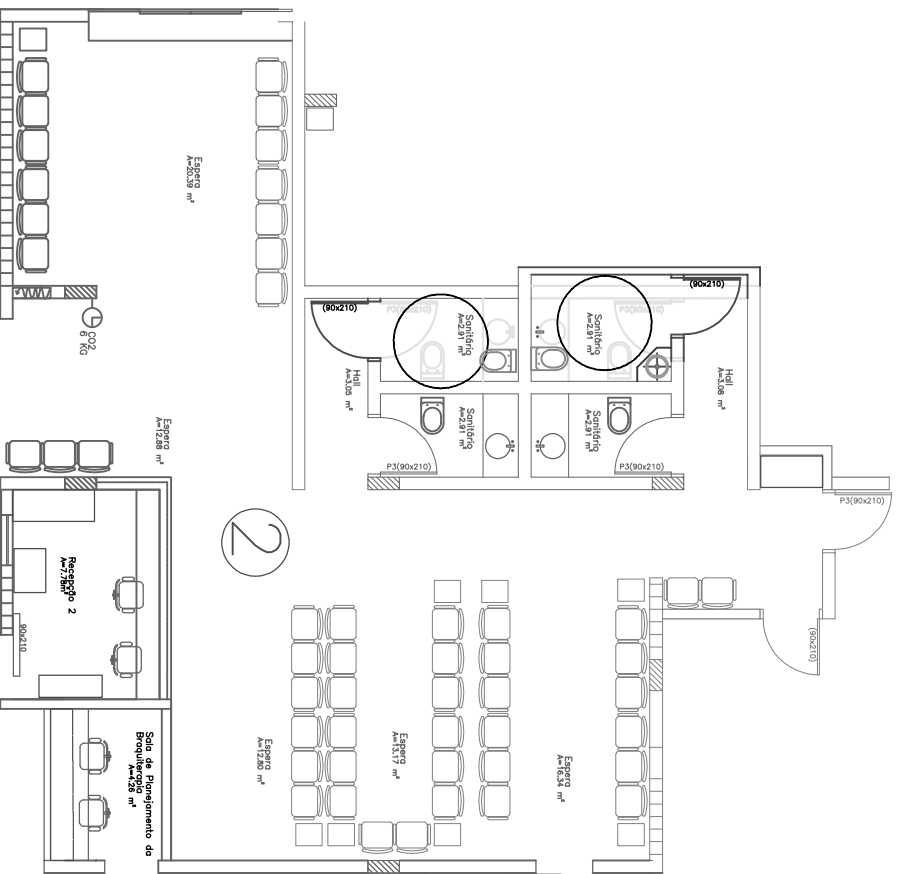

2

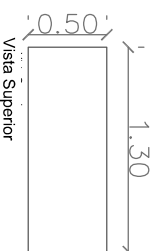

Vista Superior

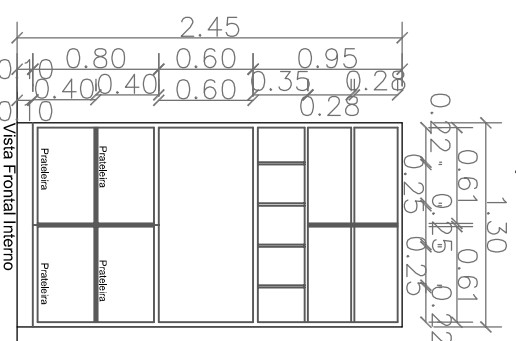

Vista Frontal Interno

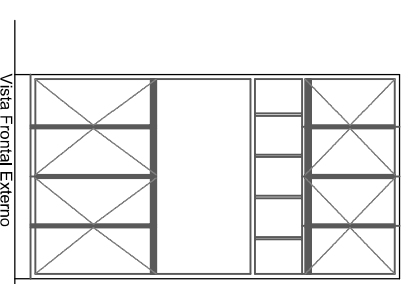

Vista Frontal Externo

2- Bancada em MDF noce natural de 1.00 (c) x 0.35 (l) x 0.90(h)

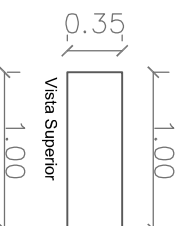

Vista Superior

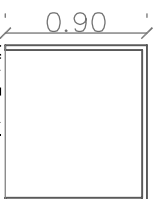

Vista Frontal

- Serviços:
- Troca de piso cerâmico por granito;
  - Execução da parede - sanitário;
  - Instalações elétricas e hidráulicas;
  - Troca de esquadrias (portas, janelas e visores);
  - Pintura de paredes e teto;
  - Execução de mobiliários e bancadas conforme projeto de layout aprovado

Associação de Combate ao Câncer em Goiás  
Hospital Araújo Jorge

Setor de Radioterapia

Gerência/Serviço:  
DRT / SRT

Conteúdo:  
Planta Baixa

Data:  
03/2023

Prancha:  
03/06

Responsável:  
Assessoria de Projetos

Arquiteto:  
Pasta H/A-Terreo-Pav. Terço